



ШАМОТНЫЕ ПЛИТЫ И КАМНИ

Московская обл., г. Одинцово, ул. Западная, д. 13
(495) 921 30 50 www.stst.pro e-mail: info@stst.pro

ПРАЙС-ЛИСТ

элементы для печей

Действует с 12 января 2015 г.

Артикул	Наименование/Размеры шт./мм	Марка шамота	Вес	Кол-во	цена руб.
			кг/шт.	на под-шт.	
ШАМОТНЫЕ ПЛИТЫ И КАМНИ					
Шамотные плиты и камни различных размеров					
4262	Шамотная плита HBS 135x135x15 мм	HBS	0,50	2000	72
3629	Шамотная плита HBS 135x135x25 мм	HBS	0,80	1100	81
3189	Шамотный камень HBS 250x64x64 мм ригель допрессован	HBS	1,95	260	343
10	Шамотная плита HBO+ 250x124x20 мм	HBO+	1,20	850	120
11	Шамотная плита HBO+ 250x124x30 мм	HBO+	1,75	584	188
12	Шамотная плита HBO+ 250x124x40 мм	HBO+	2,40	432	255
13	Шамотная плита HBO+250x124x50 мм	HBO+	2,85	345	277
14	Шамотный камень HBO+ 250x124x64 мм стандарт	HBO+	3,65	270	300
2688	Шамотный камень С 250x124x64 мм допрессован	HBS	3,80	270	399
2743	Шамотный камень HBO+ 250x124x64 мм допрессован	HBO+	3,80	270	337
2744	Шамотный камень HBO+ 250x124x64 мм гладкий	HBO+	3,75	270	314
3428	Шамотный камень HBO+ 250x124x64 мм профилированный	HBO+	3,80	270	373
3631	Шамотная плита HBS 250x200x40 мм	HBS	3,60	252	445
2459	Шамотная плита HBO+ 250x200x20 мм	HBO+	1,90	505	267
2332	Шамотная плита HBO+ 250x200x30 мм	HBO+	2,80	354	365
2333	Шамотная плита HBO+ 250x200x40 мм	HBO+	3,75	264	458
22	Шамотная плита HBA 280x280x50 мм плита для хлебопечек	HBA	7,70	120	859
27	Шамотная плита HBO+ 290x140x20 мм	HBO+	1,55	596	169
28	Шамотная плита HBO+ 290x140x30 мм	HBO+	2,30	408	246
29	Шамотная плита HBO+ 290x140x40 мм	HBO+	3,10	296	335
4860	Шамотный камень HBS 300x30x20 мм	HBS	0,35	1250	74
3632	Шамотная плита HBS 300x150x30 мм	HBS	2,45	400	283
3633	Шамотный камень HBS 300x150x40 мм	HBS	3,25	300	383
4648	Шамотная плита HBS 300x200x30 мм	HBS	3,40	291	371
3635	Шамотная плита HBS 320x150x15 мм	HBS	1,30	700	186
4264	Шамотная плита HBS 320x150x20 мм	HBS	1,75	500	238
4265	Шамотная плита HBS 320x150x25 мм	HBS	2,20	404	253
3636	Шамотная плита HBS 320x150x30 мм	HBS	2,60	340	301
3637	Шамотная плита HBS 320x150x40 мм	HBS	3,45	272	431
39	Шамотная плита HBS 350x140x15 мм	HBO+	1,40	628	198
40	Шамотная плита HBS 350x140x20 мм	HBO+	1,80	476	209
4267	Шамотная плита HBS 350x140x30 мм	HBS	2,80	332	329
4268	Шамотная плита HBS 350x140x40 мм	HBS	3,75	250	449
4275	Шамотная плита HBS 350x200x20 мм	HBS	2,70	366	326
4276	Шамотная плита HBS 350x200x30 мм	HBS	3,90	253	431
49	Шамотная плита HBO+ 400x200x20 мм	HBO+	2,95	324	369
50	Шамотная плита HBO+ 400x200x30 мм	HBO+	4,50	216	511
51	Шамотная плита HBO+ 400x200x40 мм	HBO+	6,20	168	668
52	Шамотная плита (камень для выпечки) HBO+ 400x300x20 мм	HBO+	4,70	212	950
53	Шамотная плита HBO+ 400x300x25 мм	HBO+	5,70	176	692
54	Шамотная плита HBO+ 400x300x30 мм	HBO+	7,00	144	789
55	Шамотная плита HBO+ 400x300x40 мм	HBO+	9,10	110	1044
2059	Шамотная плита HBO+ 420x140x20 мм	HBO+	2,20	440	304
57	Шамотная плита HBO+ 420x200x10 мм	HBO+	1,70	513	257
3649	Шамотная плита HBS 430x200x20 мм	HBS	3,30	280	417
3650	Шамотная плита HBS 430x200x25 мм	HBS	4,00	212	508
3651	Шамотная плита HBS 430x200x30 мм	HBS	4,70	200	574
3652	Шамотная плита HBS 430x200x40 мм	HBS	6,50	150	756

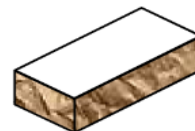

Арт. 3428

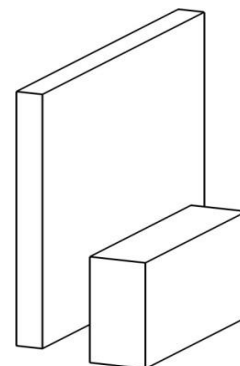

Артикул	Наименование/Размеры шт./мм	Марка шамота	Вес	Кол-во	цена руб.
			(кг/шт.)	на подд. шт.	
ШАМОТНЫЕ ПЛИТЫ И КАМНИ					
Шамотные плиты и камни различных размеров					
62	Шамотная плита НВО+ 440x200x15 мм	НВО+	2,35	395	330
66	Шамотная плита НВО+ 500x200x20 мм	НВО+	3,75	234	479
67	Шамотная плита НВО+ 500x200x30 мм	НВО+	5,60	165	682
68	Шамотная плита НВО+ 500x200x40 мм	НВО+	7,80	126	908
72	Шамотная плита НВО+ 600x140x50 мм	НВО+	8,60	112	1027
73	Шамотная плита НВО+ 600x300x30 мм	НВО+	10,10	92	1262
1605	Шамотная плита НВО+ 600x300x50 мм	НВО+	16,70	60	2269
2342	Шамотная плита НВО+ 600x400x50 мм	НВО+	23,00	28	2926
1631	Шамотная плита НВО+ 600x500x50 мм	НВО+	29,10	28	4177
2338	Шамотная плита НВО+ 600x500x64 мм	НВО+	36,00	24	5518
2339	Шамотная плита НВО+ 700x500x50 мм	НВО+	34,00	24	5822
2340	Шамотная плита НВО+ 700x500x64 мм	НВО+	43,60	19	7561
2488	Шамотная плита НВО+ 750x500x30 мм	НВО+	21,00	35	3442
3861	Шамотная плита НВО+ 1000x250x30 мм	НВО+	14,30	24	2573
2371	Шамотная плита НВО+ 1000x500x30 мм	НВО+	28,70	22	4535
Шамотные плиты с поверхностью под штукатурку					
2554	Шамотная плита НВО+ 250x200x50 мм с поверхностью под штукатурку	НВО+	4,80	218	670
2555	Шамотная плита НВО+ 500x200x40 мм с поверхностью под штукатурку	НВО+	7,40	126	1036
2556	Шамотная плита НВО+ 500x200x50 мм с поверхностью под штукатурку	НВО+	9,30	99	1266
3297	Шамотная плита НВО+ 600x400x50 мм с поверхностью под штукатурку	НВО+	21,00	28	3365
2544	Шамотная плита НВО+ 750x500x30 мм с поверхностью под штукатурку гладкая тыльная сторона	НВО+	18,70	35	3353
5126	Шамотная плита НВО+ 1000x250x30 мм с поверхностью под штукатурку гладкая тыльная сторона	НВО+	13,00	24	2553
2755	Шамотная плита НВО+ 1000x500x30 мм с поверхностью под штукатурку гладкая тыльная сторона	НВО+	26,00	22	4481
4732	Опорный камень НВО+ для внешней оболочки 500x124x30	НВО+	4,50	135	798
5205	Шамотная плита HSM 1000x250x30 мм с поверхностью под штукатурку гладкая тыльная сторона	HSM	16,80	24	3273
Угловые элементы с поверхностью под штукатурку					
2734	Угловой элемент с поверхностью под штукатурку, НВО+, 100/100x750x30 мм, угол 90°	НВО+	6,95	102	1724
2733	Угловой элемент с поверхностью под штукатурку, НВО+, 100/100x750x30 мм, угол 135°	НВО+	7,55	60	1995
2578	Угловой элемент с поверхностью под штукатурку, внешний радиус 70/90°, 100/100x750x30	НВО+	6,00	80	1228

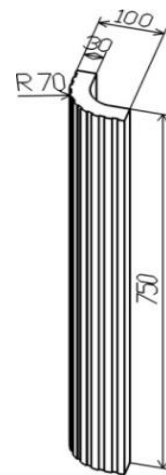
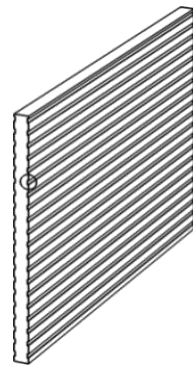

Арт. 2578

Артикул	Наименование/Размеры шт./мм	Марка шамота	Вес	Кол-во	цена руб.
			(кг/шт.)	на подд. шт.	
ШАМОТНЫЕ ПЛИТЫ И КАМНИ					
Шамотные плиты и камни различных размеров					
2869	Радиальный камень с поверхностью под штукатурку 30 мм, внешний радиус 200/45°, 148x200x30	НВО	1,40	599	500
2916	Радиальный камень с поверхностью под штукатурку 30 мм, внешний радиус 200/45°, 148x500x30	НВО+	3,70	144	906
3413	Радиальный камень с поверхностью под штукатурку 30 мм, внешний радиус 330/30°, 167x500x30	НВО+	4,20	242	904
2577	Радиальный камень с поверхностью под штукатурку 30 мм, внешний радиус 550/18°, 170x500x30	НВО+	4,30	220	906
3563	Замыкающая полоска под штукатурку 500x070x30 мм, прямая	НВО+	1,85	456	421

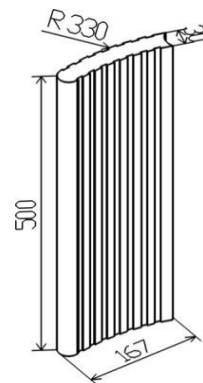

Арт. 3413

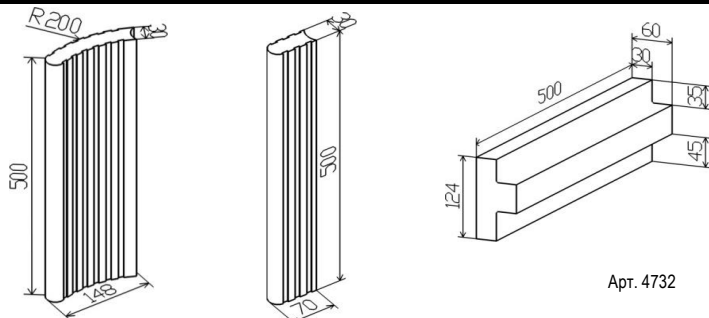

Арт. 2916

Арт. 3563

Арт. 4732

Артикул	Наименование/Размеры шт./мм	Марка шамота	Вес	Кол-во	цена руб.
			(кг/шт.)	на подд. шт.	
Радиальные камни с гладкой поверхностью					
3657	Радиальный камень с гладкой поверхностью 150x250x50 мм, внешний радиус 200 / 45 °	НВО+	3,10	235	710
3559	Радиальный камень с гладкой поверхностью 148x500x30 мм, внешний радиус 200 / 45 °	НВО+	3,90	144	906
3560	Радиальный камень с гладкой поверхностью 167x500x30 мм, внешний радиус 330 / 30 °	НВО+	4,50	220	912
3561	Радиальный камень с гладкой поверхностью 170x500x30 мм, внешний радиус 550 / 18 °	НВО+	4,60	220	914
3564	Замыкающая полоска с гладкой поверхностью 500x070x30 мм	НВО+	1,90	456	422
3562	Замыкающая полоска с гладкой поверхностью 500x064x30 мм	НВО+	1,85	550	253

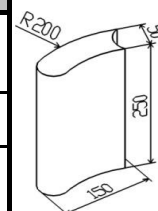

Арт. 3657

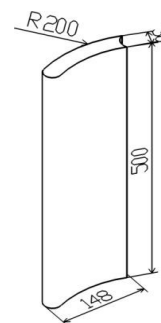

Арт. 3559

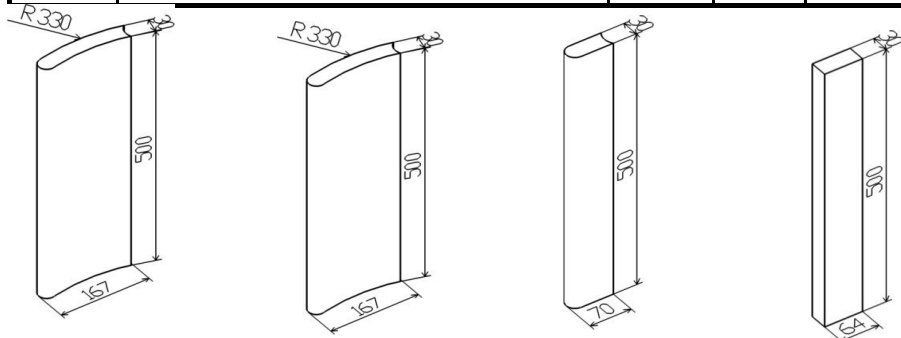

Арт. 3560

Арт. 3560

Арт. 3564

Арт. 3562

Артикул	Наименование/Размеры шт./мм	Марка шамота	Вес	Кол-во	цена руб.
			(кг/шт.)	на подд. шт.	
ШАМОТНЫЕ ПЛИТЫ И КАМНИ					
Камни для внешней оболочки печи с поверхностью под штукатурку					
3961	Камень для внешней оболочки печи с поверхностью под штукатурку прямой 250x250x35 мм	НKG	4,00	280	679
3962	Камень для внешней оболочки печи с поверхностью под штукатурку 90° 250x187/124x35 мм	НKG	4,30	168	868
3963	Камень для внешней оболочки печи с поверхностью под штукатурку 135° 250x187/124x35 мм	НKG	4,75	180	1040
3964	Камень для внешней оболочки печи с поверхностью под штукатурку R 330/45° 250x258/231x35 мм	НKG	3,90	264	902
3965	Камень для внешней оболочки печи с поверхностью под штукатурку R 440/45° 250x344/317x35 мм	НKG	5,30	180	1225
3179	Камень для внешней оболочки печи с поверхностью под штукатурку прямой 250x250x50 мм	НKG	5,70	200	894
3180	Камень для внешней оболочки печи с поверхностью под штукатурку прямой половинка 250x124x50 мм	НKG	2,85	330	419
3182	Камень для внешней оболочки печи с поверхностью под штукатурку 90°, круглый 250x187/124x50 мм	НKG	5,75	160	1044
3183	Камень для внешней оболочки печи с поверхностью под штукатурку 135° 250x187/124x50 мм	НKG	6,75	150	1262
3713	Камень для внешней оболочки печи с поверхностью под штукатурку 135° заверш элемент 250x187/137x50 мм	НKG	4,10	270	797
3184	Камень для внешней оболочки печи с поверхностью под штукатурку R 330/45° 250x258/218x50 мм	НKG	5,45	192	1092
3185	Камень для внешней оболочки печи с поверхностью под штукатурку R 440/45° 250x344/304x50 мм	НKG	7,40	140	1487
3188	Камень для внешней оболочки печи с поверхностью под штукатурку R 1000/18° 313/297x250x50 мм	НKG	6,95	153	1401

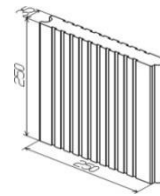

Арт. 3961

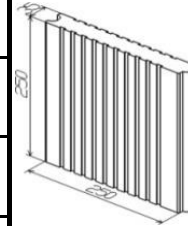

Арт. 3961

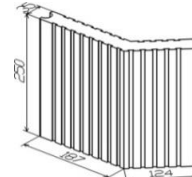

Арт. 3963

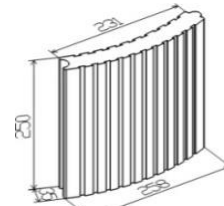

Арт. 3964

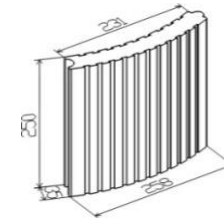

Арт. 3965

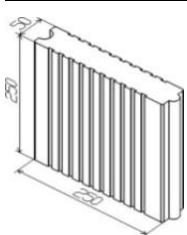

Арт. 3179

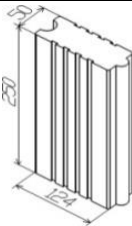

Арт. 3180

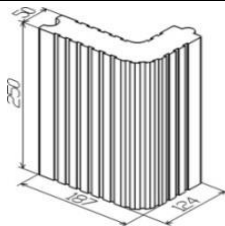

Арт. 3182

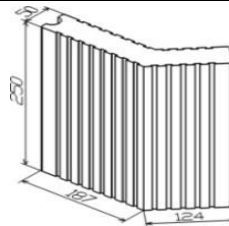

Арт. 3183

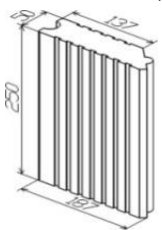

Арт. 3713

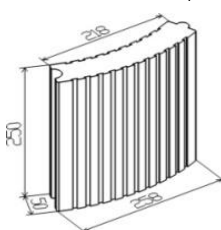

Арт. 3184

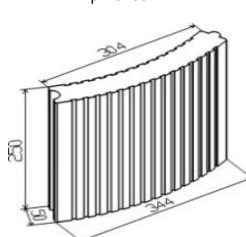

Арт. 3185

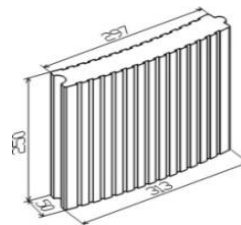

Арт. 3188

Артикул	Наименование/Размеры шт./мм	Марка шамота	Вес	Кол-во	цена руб.
			(кг/шт.)	на подд. шт.	
ШАМОТНЫЕ ПЛИТЫ И КАМНИ					
Шамотные плиты Хурдис					
3857	Шамотная плита Хурдис 1000x250x40 мм НВW	НВW	12,80	36	1974
Пустотелые плиты Хурдис					
2801	Плиты Хурдис (кирпич) 500x250x30 мм		3,50	304	358
2802	Плиты Хурдис (кирпич) 1000x250x40 мм		8,00	96	730
2818	Плиты Хурдис (кирпич) 1200x250x80 мм		14,00	52	1052
Плиты с пазом с двух сторон					
2933	Плиты с пазом с двух сторон НВО+ 500x124x60 мм	НВО+	6,50	125	1043
2934	Плиты с пазом с двух сторон НВО+ 600x124x60 мм	НВО+	7,95	115	1211
2935	Плиты с пазом с двух сторон НВО+ 500x200x60 мм	НВО+	10,40	79	1579
2936	Плиты с пазом с двух сторон НВО+ 600x200x60 мм	НВО+	12,90	71	1874
2937	Плиты с пазом с двух сторон НВО+ 500x250x60 мм	НВО+	13,50	54	1945
2938	Плиты с пазом с двух сторон НВО+ 600x250x60 мм	НВО+	16,40	48	2314
1568	Плиты с пазом с двух сторон НВО+ 500x300x60 мм	НВО+	16,45	54	2115
1569	Плиты с пазом с двух сторон НВО+ 600x300x60 мм	НВО+	19,90	48	2559
1570	Плиты с пазом с двух сторон НВО+ 750x300x60 мм	НВО+	24,50	36	3068
2871	Опорный камень с пазом с двух сторон 600x124x60 мм	НВО	10,20	65	2648
Плиты перекрытия N+F					
4383	Плиты перекрытия N+F 540x297x60	НВW	18,20	54	2766
4380	Плиты перекрытия N+F 660x297x60	НВW	22,20	40	3078
4381	Плиты перекрытия N+F 780x297x60	НВW	26,20	38	3887
Шамот теплоаккумулирующий плотный HSM ($\rho=2,4$ кг/дм³)					
2930	Шамот теплоаккумулирующий HSM гладкий 250x124x64	HSM	5,00	152	772
2925	Шамот теплоаккумулирующий 400x200x30 мм HSM	HSM	6,00	144	929
2926	Шамот теплоаккумулирующий 400x200x40 мм HSM	HSM	8,35	113	1297
2928	Шамот теплоаккумулирующий 400x300x30 мм HSM	HSM	9,00	70	1448
Шамот теплоаккумулирующий плотный HST ($\rho=2,9$ кг/дм³)					
2314	Шамот теплоаккумулирующий 400x200x30 мм HST	HST	6,80	144	1326
ФАСОННЫЕ КАМНИ					
Камни с пазом и гребнем					
3250	Камень с пазом и гребнем прямой 250x250x50 мм	НКЕ	5,95	200	896
3251	Камень с пазом и гребнем 1/2 камень 124x250x50 мм	НКЕ	2,95	330	484
3252	Камень с пазом и гребнем 1/2 угол 90° 124/124x250x50 мм	НКЕ	4,70	180	1154
3253	Камень с пазом и гребнем 3/4 угол 90° 187/187x250x50 мм	НКЕ	7,60	90	1560
3254	Камень с пазом и гребнем прямой 250x250x64 мм	НКЕ	7,60	150	1148
3255	Камень с пазом и гребнем 1/2 камень 124x250x64 мм	НКЕ	3,80	250	626
3256	Камень с пазом и гребнем 1/2 угол 90° 124/124x250x64 мм	НКЕ	5,60	180	1108
3257	Камень с пазом и гребнем 3/4 угол 90° 187/187x250x64 мм	НКЕ	9,40	90	1782



Арт. 3857

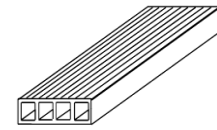

Арт. 2818

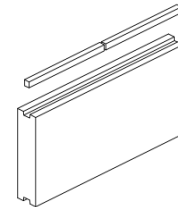

Арт. 2871

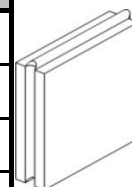
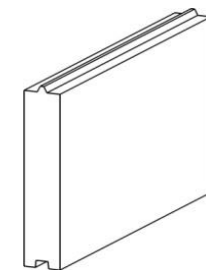
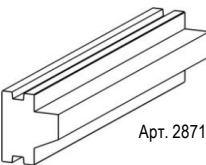

Арт. 3250
Арт. 3254

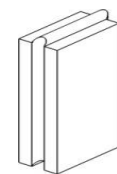

Арт. 3251
Арт. 3255

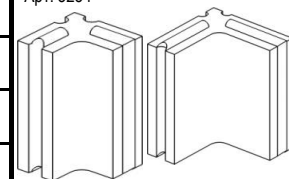

Арт. 3252
Арт. 3256

Арт. 3253
Арт. 3257

Артикул	Наименование/Размеры шт./мм	Марка шамота	Вес	Кол-во	цена руб.
			(кг/шт.)	на подд. шт.	
ШАМОТНЫЕ ПЛИТЫ И КАМНИ					
Камни для топок - Palego					
3709	Камень для топок Palego 178x124x89 мм 1/1 полный	НКС	3,40	312	757
3710	Камень для топок Palego 88x124x89 мм 1/2 половинка	НКС	1,70	624	488
3711	Камень для топок Palego 178x124x89 мм 1/1А с плечиком целый	НКС	3,20	312	750
3712	Камень для топок Palego 88x124x89 мм 1/2А с плечиком половинка	НКС	1,60	624	494

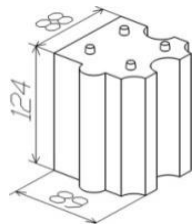
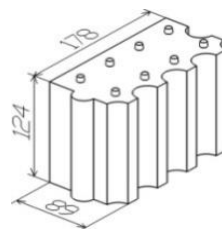

Арт. 3710

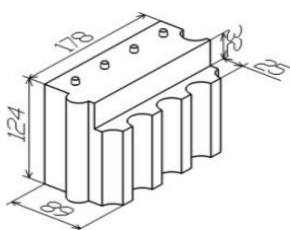

Арт. 3711

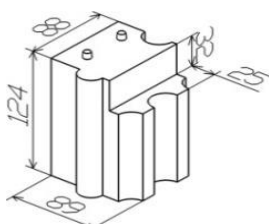

Арт. 3712

Арт. 3709

Артикул	Наименование/Размеры шт./мм	Марка шамота	Вес	Кол-во	цена руб.
			(кг/шт.)	на подд. шт.	
Камни для дымовых каналов N+F, выступ и паз					
4372	Камни для дымовых каналов N+F 120, выступ и паз 296x117x55	НВW	3,50	253	528
4373	Камни для дымовых каналов N+F 160, выступ и паз 296x157x55	НВW	4,80	202	696
4374	Камни для дымовых каналов N+F 200, выступ и паз 296x197x55	НВW	5,70	152	844
4375	Камни для дымовых каналов N+F 240, выступ и паз 296x237x55	НВW	7,20	101	1006

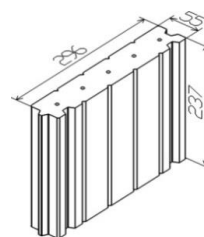

Арт. 4375

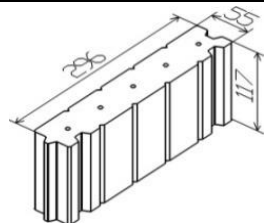

Арт. 4372

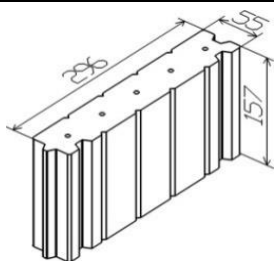

Арт. 4373

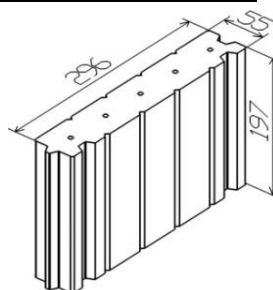

Арт. 4374

Артикул	Наименование/Размеры шт./мм	Марка шамота	Вес	Кол-во	цена руб.
			(кг/шт.)	на подд. шт.	
Камни для дымовых каналов с пазом и гребнем (N+F)					
2660	Камень для дымовых каналов с пазом и гребнем HSM N+F, 18/18, целый 270 мм	HSM	25,00	36	6870
2819	Камень для дымовых каналов с пазом и гребнем HBO N+F, 18/18, целый 270 мм	HBO+	20,20	36	3589
2661	Камень для дымовых каналов с пазом и гребнем HSM N+F, 18/18, угол 90°, пара	HSM	25,00	36	7450
2823	Камень для дымовых каналов с пазом и гребнем HBO N+F, 18/18, угол 90°, пара	HBO+	20,20	36	4295
3705	Камень для дымовых каналов с пазом и гребнем HBO N+F, 18/18, угол 90°, с крышкой	HBO+	21,30	36	6725
2662	Камень для дымовых каналов с пазом и гребнем HSM N+F, 18/18, угол 135°, пара	HSM	25,00	36	7450
2822	Камень для дымовых каналов с пазом и гребнем HBO N+F, 18/18, угол 135°, пара	HBO+	20,20	36	4295

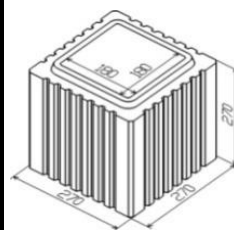

Арт. 2660 и 2819

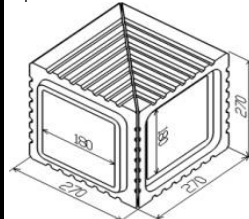

Арт. 2661 и 2823

Артикул	Наименование/Размеры шт./мм	Марка шамота	Вес	Кол-во	цена руб.
			(кг/шт.)	на подд. шт.	
Камни для дымовых каналов с пазом и гребнем (N+F)					
3120	Камень для дымовых каналов с пазом и гребнем HSM N+F, 18/18, 133 мм, целый	HSM	13,10	60	3567
2821	Камень для дымовых каналов с пазом и гребнем HBO N+F, 18/18, 133 мм, целый	HBO+	10,00	60	2308
3121	Камень для дымовых каналов с пазом и гребнем HSM N+F, 18/18, 270мм / Ø 110 мм, прямой	HSM	24,10	36	7206
2820	Камень для дымовых каналов с пазом и гребнем HBO N+F, 18/18, 270мм / Ø 110 мм, прямой	HBO+	19,50	36	3942
3158	Камень для дымовых каналов с пазом и гребнем HSM N+F, 18/18, угол 90° / Ø 110 мм, пара, паз	HSM	24,10	36	7950
3160	Камень для дымовых каналов с пазом и гребнем HBO N+F, 18/18, угол 90° / Ø 110 мм, пара, паз	HBO+	19,50	36	4647
3159	Камень для дымовых каналов с пазом и гребнем HSM N+F, 18/18, угол 90° / Ø 110 мм, пара, выступ	HSM	24,10	36	7950
3161	Камень для дымовых каналов с пазом и гребнем HBO N+F, 18/18, угол 90° / Ø 110 мм, пара, выступ	HBO+	19,50	36	4647
2674	Крышка ревизионного отверстия Ø 120 для камней дымовых каналов (внешняя)	HBO+	0,65	720	780

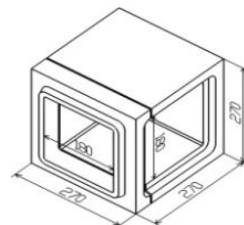

Арт. 3705

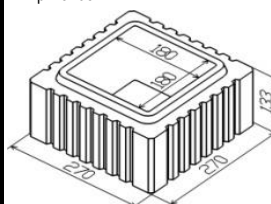

Арт. 3120 и 2821

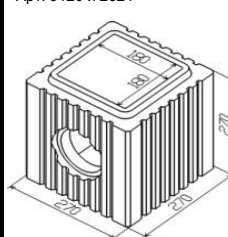

Арт. 3121 и 2820

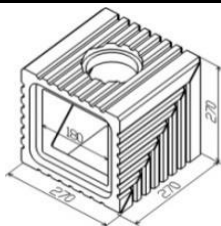

Арт. 3158 и 3160

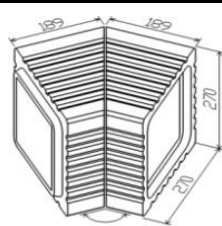

Арт. 2662 и 2822

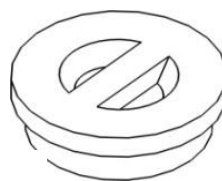

Арт. 2674

Артикул	Наименование/Размеры шт./мм	Марка шамота	Вес	Кол-во	цена руб.
			(кг/шт.)	на подд. шт.	
Газоплотный переходник GD от источника тепла к дымовой трубе					
3258	Переходник газоплотный GD 270x270x100 мм	HKC	7,40	93	3100
3259	Фланец для трубы Ø 160, нар. Ø 158 мм нерж. сталь	нерж.	0,50	50	2769
3260	Фланец для трубы Ø 180 шир; нар. Ø 178 мм нерж. сталь	нерж.	0,50	50	2769
3261	Фланец для трубы Ø 180 узк; нар. Ø 174 мм нерж. сталь	нерж.	0,50	50	2769
3262	Комплект для трубы Ø160 (уплотнительное кольцо, шнур, песок)		1,00	500	3273
3263	Комплект для трубы Ø180 (уплотнительное кольцо, шнур, песок)		1,00	500	2822

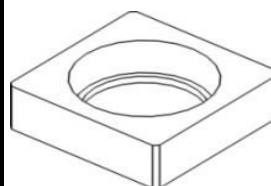

Арт. 3258

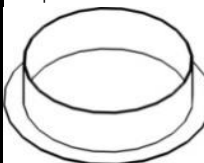

Арт. 3259, 3260 и 3261

Артикул	Наименование/Размеры шт./мм	Марка шамота	Вес (кг/шт.)	Кол-во на подд. шт.	цена руб.
2931	Камень для дымовых каналов системы Стандарт 18/18, 500 мм, без выреза	HSM	26,00	30	4332
146	Камень для дымовых каналов системы Стандарт 18/18, 500 мм, без выреза	HBO+	20,70	30	3254
2932	Камень для дымовых каналов системы Стандарт 18/18, 500 мм, с вырезом	HSM	24,00	30	4371
147	Камень для дымовых каналов системы Стандарт 18/18, 500 мм, с вырезом	HBO+	18,65	30	3366
3018	Камни для дымовых каналов системы Стандарт 18/18, 500 мм, U-образный профиль с крышкой	HBO	19,60	28	3918
181	Камень для дымовых каналов системы Стандарт 18/14, 500 мм, без выреза	HBO+	17,50	40	3168
2305	Камень для дымовых каналов системы Стандарт 22/18, 500 мм, без выреза	HBO+	21,50	28	3999

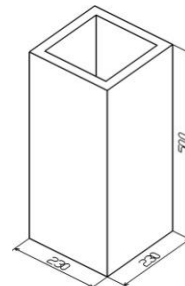

Арт. 2931 и 146

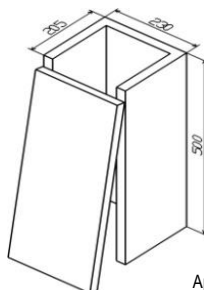
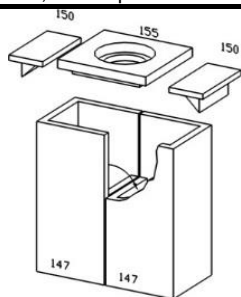

Арт. 3018

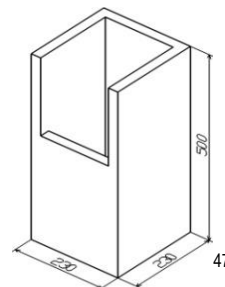

47

Принадлежности системы Стандарт					
150	Дымоотводящий клин для камня для дымовых каналов системы Стандарт 18/18	HBO+	1,55	420	1012
151	Срединный камень 230x230x20 без отверстия системы Стандарт	HBO+	2,00	370	507

Угловые камни для изменения направления движения дымовых газов					
185	Угловые камни для изменения направления движения дымовых газов; начало 22,5° в свету 18/18	HBO+	5,10	120	2991
187	Угловые камни для изменения направления движения дымовых газов; середина 45° в свету 18/18	HBO+	6,70	72	3084
190	Угловые камни для изменения направления движения дымовых газов; начало 22,5° в свету 14/18	HBO+	4,10	120	2992
191	Угловые камни для изменения направления движения дымовых газов; середина 45° в свету 14/18	HBO+	5,30	105	3012

Арт. 185 / 187

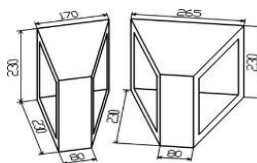

Дополнительные поверхности нагрева из керамики					
2827	Дополнительная поверхность нагрева 18/18, Н:750, В:545, Т:310 мм	HBO+	133,54	1	31563

Крышка прочистного отверстия, круглая Ø 146					
153	Крышка прочистного отверстия внутр. Ø126, наруж. Ø146	HBO+	1,00	800	926
2316	Крепежная скоба для крышки прочистного отверстия	Stahl	0,10	4000	1727

Переходник на круглое сечение 300 x280 x50 (для дымовой трубы или крышки)					
155	Переходник для дымовой трубы на Ø140	HBO+	5	148	1247
156	Переходник для дымовой трубы на Ø160	HBO+	4,4	148	1404
157	Переходник для дымовой трубы на Ø180	HBO+	3,9	148	1655

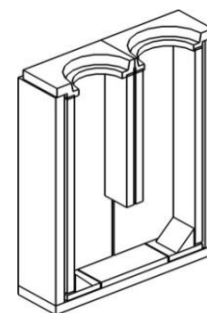

Арт. 2827



Арт. 153



Арт. 2316

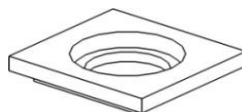

Арт. 155, 156 и 157

Артикул	Наименование/Размеры шт./мм	Марка шамота	Вес (кг/шт.)	Кол-во на подд. шт.	цена руб.
1221	Фасонные камни для каминных кассет; комплект Esch HE 50		40,5	20	8310
1222	Фасонные камни для каминных кассет; комплект Esch HE 75		60,1	20	9702

Артикул	Наименование/Размеры шт./мм	Марка шамота	Вес	Кол-во	цена руб.
			(кг/шт.)	на подд. шт.	
Система дымовых каналов КаФлекс (KaFlex)					
4835	KaFlex 7.25 - 250x260x110	НКЕ	7,20	20	2130
4836	KaFlex 7.50 - 250x260x110	НКЕ	14,40	20	3277
4837	KaFlex 9.25 - 250x260x110	НКЕ	7,90	15	2508
4838	KaFlex 9.50 - 250x260x110	НКЕ	15,80	15	3837
4839	KaFlex 11.25 - 250x260x110	НКЕ	8,70	15	2640
4840	KaFlex 11.50 - 250x260x110	НКЕ	17,40	15	4023
4841	Замыкающий камень KaFlex 7/9/11 170x110x40	НКЕ	1,45	1000	488

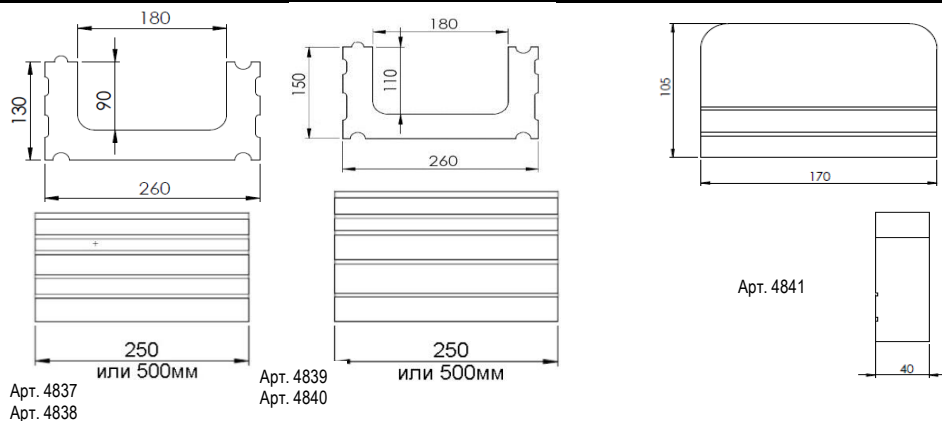
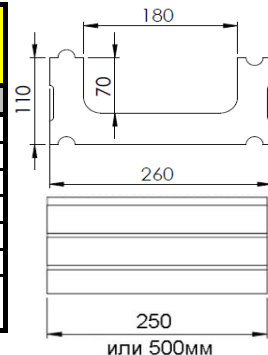

Арт. 4835
Арт. 4836

Артикул	Наименование/Размеры шт./мм	Марка шамота	Вес	Кол-во	цена руб.
			(кг/шт.)	на подд. шт.	
ТЕПЛОИЗОЛЯЦИОННЫЕ МАТЕРИАЛЫ					
Камни Prowolf, минеральные, обожжённые, допуск № Z-43.14-128					
2427	Prowolf теплоизоляционные камни 10 шт. 500x250x40 мм		23,00	16	4286
2430	Prowolf теплоизоляционная плита 500x250x64 мм		3,70	100	583
2431	Prowolf теплоизоляционные камни 6 шт. 500x250x64 мм		22,20	16	3693
2543	Prowolf теплоизоляционная плита 500x250x80 мм		4,65	84	752
2432	Prowolf теплоизоляционная плита 500x250x100 мм		5,80	66	941
2861	Клей DIDOTECT 135-V 10 кг в ведре		10,00	34	2636
Плиты Вольфтерм, вермикулит, допуск №: Z-43.14-210					
3456	Теплоизоляционная плита Вольфтерм 800x600x30 (вермикулит).		6,10	60	1302
3778	Теплоизоляционная плита Вольфтерм (Wolftherm) 800x600x40 (вермикулит).		7,80	44	1725
3779	Теплоизоляционная плита Вольфтерм (Wolftherm) 800x600x50 (вермикулит).		9,80	36	2158
3780	Теплоизоляционная плита Вольфтерм (Wolftherm) 800x600x60 (вермикулит).		11,80	30	2592
3781	Теплоизоляционная плита Вольфтерм(Wolftherm) 800x600x70 (вермикулит).		13,80	26	3024
3782	Клей Вольфтерм (Wolftherm) в тубе		1,00	600	382
3783	Клей Вольфтерм (Wolftherm) в ведре		15,00	33	5557
Плиты Promasil 950 KS, силикат кальция, допуск № Z-43.14-139					
3025	Promasil 950-KS, 1000x500x30 мм, теплоизоляционная плита		3,70	66	1342
3026	Promasil 950-KS, 1000x500x40 мм, теплоизоляционная плита		4,90	50	1786
3027	Promasil 950-KS, 1000x500x50 мм, теплоизоляционная плита		6,15	40	2235
3028	Promasil 950-KS, 1000x500x60 мм, теплоизоляционная плита		7,35	32	2681
3031	Promasil 950-KS, 1000x500x80 мм, теплоизоляционная плита		9,80	24	3577
3032	Promasil 950-KS, 1000x500x100 мм, теплоизоляционная плита		12,25	20	4471
3076	Клей Промат К84 (Promat K 84) в тубе		1,00	10	663
3075	Клей Промат К84 (Promat K 84) в ведре		15,00	33	8436

Артикул	Наименование/Размеры шт./мм	Марка шамота	Вес	Кол-во	цена руб.
			(кг/шт.)	на подд. шт.	
ТЕПЛОИЗОЛЯЦИОННЫЕ МАТЕРИАЛЫ					
Плиты Скамотек 225 (Skamotec 225), силикат кальция, допуск Z-43.14-196					
4767	Скамотек 225 (Skamotec 225) 1000x610x30, плита		4,15	120	1627
4768	Скамотек 225 (Skamotec 225) 1000x610x40, плита		5,50	96	2166
4769	Скамотек 225 (Skamotec 225) 1000x610x50, плита		6,90	72	2711
4770	Скамотек 225 (Skamotec 225) 1000x610x60, плита		8,25	60	3251
4771	Скамотек 225 (Skamotec 225) 1000x610x80, плита		11,00	44	4338
4815	Клей FL-06 (мешок)		20,00	48	5464
СМЕСИ, МАССЫ, ШТУКАТУРКИ					
На керамическом связующем					
158	Шамотная смесь С 25 кг в бумажном мешке		25,00	40	2017
132	Печная смесь смесь В светлая 25 кг в бумажном мешке		25,00	40	2091
134	Печная смесь смесь В + 25 кг в бумажном мешке		25,00	40	2331
3194	Универсальная смесь Universal Plus, мешок 25 кг		25,00	40	2091
3877	Универсальная смесь НКМ 25 кг в бумажном мешке		25,00	40	3714

Артикул	Наименование/Размеры шт./мм	Марка шамота	Вес	Кол-во	цена руб.
			(кг/шт.)	на подд. шт.	
СМЕСИ, МАССЫ, ШТУКАТУРКИ					
Масса с улучшенными сцепляющими свойствами					
2740	Универсальная смесь НМ 20 кг в бумажном мешке		20,00	50	5662
Печная штукатурка					
3309	Натуральная печная штукатурка белая 25 кг в мешке		25,00	42	3493
3543	Печная штукатурка для моделирования, белая 25 кг в мешке		25,00	42	3493
5100	Штукатурка печная гладкая 10 кг.		10	85	2561
На гидравлическом связующем					
161	Гидросмесь 0-1 мм 25 кг в бумажном мешке		25,00	40	2832
162	Огнеупорный бетон 25 кг		25,00	40	3400
103	Ремонтная масса 3 кг		3,00	200	934
Уплотнительная масса					
3738	Уплотнительная масса WT, белая, в ведре		5,00	51	4383
3742	Уплотнительная масса WT, белая, 300 г, в тубе		0,30	600	1190
3741	Уплотнительная масса WT, чёрная, 300 г, в тубе		0,30	600	1190
ОСОБЫЕ ИЗДЕЛИЯ					
Плиты перекрытия топок , вермикулит (600 кг / м³)					
3730	Плита перекрытия топок, 600 кг/ м3 вермикулит, 4 шт., 800x600x25		28,80	20	9043
3731	Плита перекрытия топок, 600 кг/ м3 вермикулит, 3 шт., 800x600x30		25,90	22	8040
Каминные плиты (1,25 кг / дм³)					
5206	Каминная плита (1,25 кг/дм3); 750x500x35		16,50	30	3367,435701
4290	Каминная плита (1,25 кг/дм3); 1000x250x35		10,80	20	2242
5207	Каминная плита (1,25 кг/дм3); 1000x500x35		22	30	4495,212814

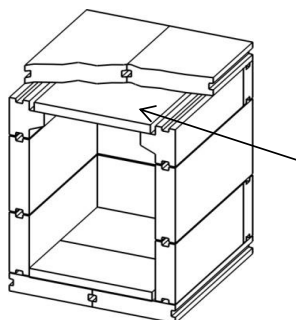

Плита перекрытия топки

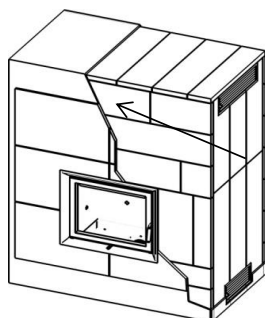

Каминная плита

Артикул	Наименование/Размеры	Марка шамота	Вес	Кол-во	цена руб.
	шт./мм		(кг/шт.)	на подд. шт.	
Неорганический волокнистый материал Carbowool, t° применения до 1100° С					
2347	Маты Carbowool из неорганического волокнистого материала 14640x610x13 мм		12,00	18	12086
2349	Картон Carbowool из неорганического волокнистого материала 10000x610x3 мм		4,00	32	14814
2350	Плиты Carbowool из неорганического волокнистого материала 8 штук 1250x1000x12		33,00	10	67429