

Шамотные камни и плиты

Камни для внешней оболочки печи с поверхностью под штукатурку

- Для быстрой кладки внешней оболочки печи
- Толщина 50 мм
- Паз и гребень – для перевязки швов
- С поверхностью под штукатурку
- Изготовлены на ленточном прессе из шамота марки НКГ

Артикул: 3179

Камень внешней оболочки, прямой, 250x250x50 мм

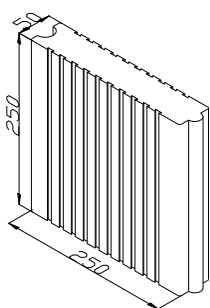

Артикул: 3180

Камень внешней оболочки, прямой, половинка 124x250x50

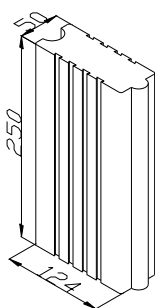

Артикул: 3181

Камень внешней оболочки, угол 90°, 187/124x250x50мм

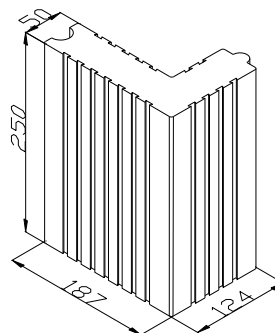

Артикул: 3182

Камень внешней оболочки, угол 90°, закруглён 50 187/124x250x50 мм

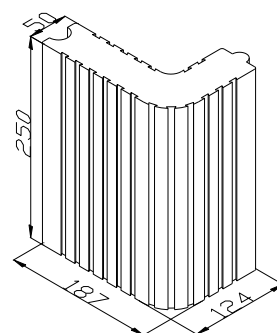

Артикул: 3183

Камень внешней оболочки, угол 135°, 50 187/124x250x50 мм

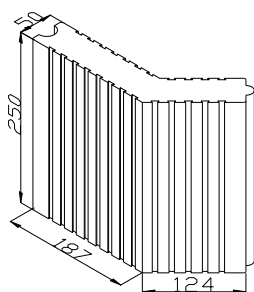

Артикул: 3713

Камень внешней оболочки, завершающий 135°, 50 187/137x250x50 мм

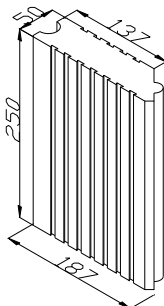

Артикул: 3184

Камень внешней оболочки, радиальный 33/45° 258/218x250x50 мм

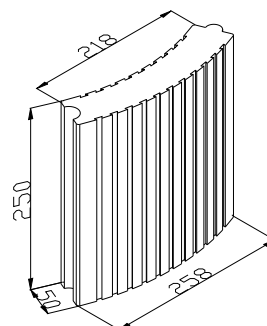

Артикул: 3185

Камень внешней оболочки, радиальный 44/45° 344/304x250x50 мм

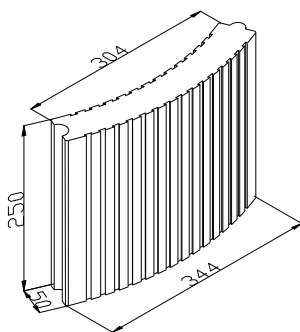

Артикул: 3186

Камень внешней оболочки, радиальный 55/22,5° 215/195x250x50 мм

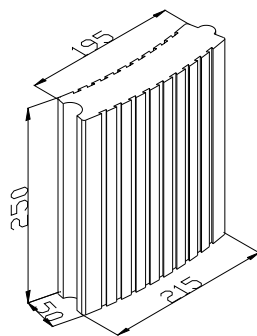

Артикул: 3187

Камень внешней оболочки, радиальный 71/22,5° 278/258x250x50 мм

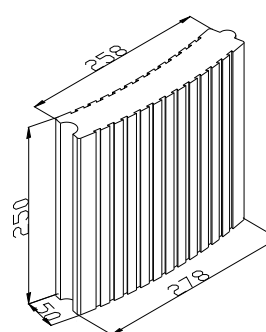

Артикул: 3188

Камень внешней оболочки, радиальный 100/18° 313/297x250x50 мм

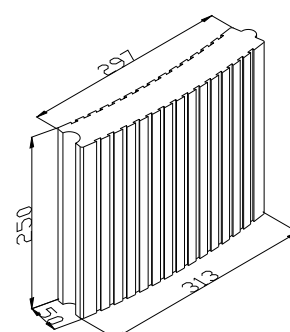

Шамотные камни и плиты

Камни для внешней оболочки печи с поверхностью под штукатурку

Пример использования:

Артикул: 3713 Камень внешней оболочки, завершающий.

Завершающий элемент в комбинации с угловым камнем позволяет создать двойной угол 135°.

